

Energolux

Серия

DAVOS



СПЛИТ-СИСТЕМА НАСТЕННОГО ТИПА

Внутренние блоки серии Davos имеют уникальную лицевую панель с эффектом морской волны. На встроенном интеллектуальном дисплее отображается комнатная температура и режим работы кондиционера. Объемное воздухораспределение, многоступенчатая фильтрация воздуха, встроенный ионизатор и многие другие функции гарантируют пользователям высокий уровень комфорта.



В комплекте поставляются антибактериальный и угольный фильтры. Совместная работа фильтров обеспечивает тонкую очистку воздуха. При работе кондиционера в сверхтихом режиме уровень шума, создаваемого внутренним блоком, не превышает 22 дБ(А).

200 000\$

















R410a

3 ГОДА

ЗАСТРАХОВАНО

ФРЕОН

ГАРАНТИЯ

-  Антибактериальный фильтр
-  Угольный фильтр
-  Ионизатор воздуха
-  Объемное воздухо-распределение
-  Мягкое осушение
-  Турборежим
-  Бесшумная работа
-  Комфортный сон
-  Горячий запуск
-  24-часовой таймер
-  Режим IFEEL
-  Интеллектуальный дисплей
-  Энергонезависимая память
-  Автоматический выбор режима
-  Автоматическая разморозка
-  Самодиагностика
-  Низкотемпературный комплект (опция)

ВНУТРЕННИЕ БЛОКИ

Модель	A, мм	B, мм	C, мм
SAS07D1-A	700	285	188
SAS09D1-A	700	285	188
SAS12D1-A	800	300	198
SAS18D1-A	850	300	198
SAS24D1-A	970	315	235
SAS30D1-A	1100	330	235

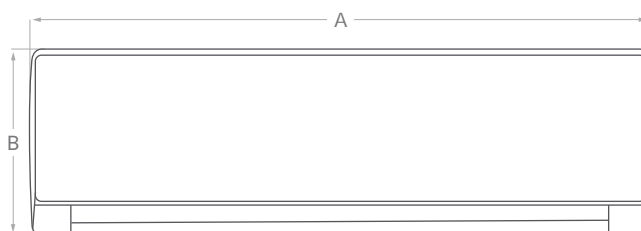
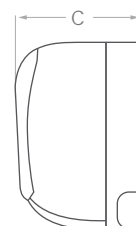

НАРУЖНЫЕ БЛОКИ

Модель	A, мм	B, мм	C, мм	D, мм	H, мм	I, мм
SAU07D1-A	710	660	255	275	420	430
SAU09D1-A	710	660	240	265	495	500
SAU12D1-A	710	660	240	265	495	500
SAU18D1-A	840	790	290	310	545	540
SAU24D1-A	835	800	305	325	685	535
SAU30D1-A	835	800	305	325	685	535

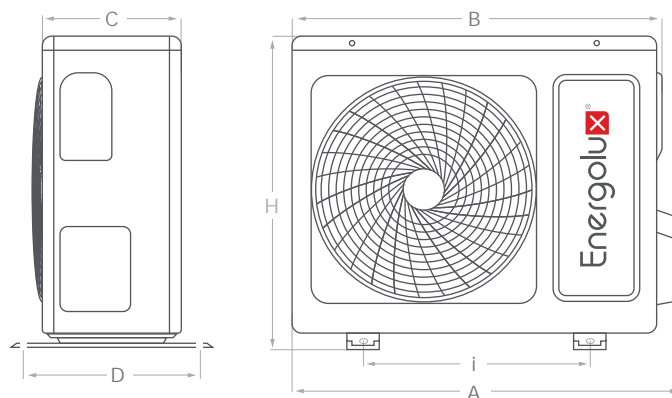

SAS07D1-A, SAS09D1-A, SAS12D1-A,
SAS18D1-A, SAS24D1-A, SAS30D1-A

1 фаза
220-230 В,
50 Гц



Модель	Силовой кабель	Автомат защиты	Кабель межблочный
SAS07D1-A SAS09D1-A SAS12D1-A	3 × 1,5 мм ²	16 А	5 × 1,5 мм ²
SAS18D1-A	3 × 2,5 мм ²	20 А	8 × 2,5 мм ²
SAS24D1-A		25 А	
SAS30D1-A		32 А	

Модель		SAS07D1-A	SAS09D1-A	SAS12D1-A	SAS18D1-A	SAS24D1-A	SAS30D1-A
Производительность, кВт	Охлаждение	2,1	2,7	3,55	5,3	7,0	7,9
	Обогрев	2,2	2,8	3,65	5,45	7,2	7,6
Потребляемая мощность, кВт	Охлаждение	0,65	0,84	1,11	1,66	2,33	2,6
	Обогрев	0,61	0,78	1,01	1,51	2,24	2,37
Энергоэффективность, кВт/кВт	Охлаждение EER / Класс	3,21 / A	3,21 / A	3,21 / A	3,21 / A	3,01 / B	3,01 / B
	Обогрев COP / Класс	3,61 / A	3,61 / A	3,61 / A	3,61 / A	3,41 / B	3,21 / B
Рабочий ток, А	Охлаждение	2,82	3,66	4,8	7,2	10,1	11,4
	Обогрев	2,65	3,37	4,39	6,56	9,75	10,3
Электропитание		1 фаза, 230 В, 50 Гц					
Сторона подключения		Внутренний блок					
Максимальная длина фреонпровода, м		15	15	15	25	25	25
Максимальный перепад высот, м		5	5	5	7	10	10
Диаметр жидкостной трубы, мм (дюймы)		6,35 (1/4)	6,35 (1/4)	6,35 (1/4)	6,35 (1/4)	6,35 (1/4)	6,35 (1/4)
Диаметр газовой трубы, мм (дюймы)		9,52 (3/8)	9,52 (3/8)	9,52 (3/8)	12,7 (1/2)	15,88 (5/8)	15,88 (5/8)
Внутренний блок		SAS07D1-A	SAS09D1-A	SAS12D1-A	SAS18D1-A	SAS24D1-A	SAS30D1-A
Расход воздуха (макс./выс./сред./низк.), м³/ч		480/420/370/330	520/450/400/350	650/560/500/440	980/850/750/660	1200/1050/930/830	1200/1050/930/830
Осушение, л/ч		0,8	1,0	1,3	1,8	2,2	2,6
Уровень звукового давления, дБ(А)		33/29/27/22	33/29/27/22	36/33/30/25	38/35/32/27	40/34/34/31	43/39/36/34
Диаметр дренажной трубы, мм		16	16	16	16	16	16
Размеры (В x Ш x Г), мм	Без упаковки	285×700×188	285×700×188	300×800×197	300×850×198	315×970×235	330×1100×235
	В упаковке	355×770×272	355×770×272	370×870×282	355×885×255	385×1047×317	400×1180×317
Вес, кг	Без упаковки	8,0	8,5	10,0	11,0	15,0	18
	В упаковке	9,7	10,2	11,8	13,3	17,3	21
Наружный блок		SAU07D1-A	SAU09D1-A	SAU12D1-A	SAU18D1-A	SAU24D1-A	SAU30D1-A
Расход воздуха, м³/ч		1040	1430	1430	2340	2600	2600
Уровень звукового давления, дБ(А)		48	50	52	54	55	58
Гарантированный диапазон рабочих температур наружного воздуха, °С	Охлаждение	+10 ~ +43 (-30 ~ +43 для моделей, доработанных низкотемпературным комплектом)					
	Обогрев	-7 ~ +24					
Заводская заправка хладагента R410a (до 5 м), г		500	640	660	1150	1500	1690
Дополнительная заправка хладагента, г/м		20	20	20	30	30	30
Размеры (В x Ш x Г), мм	Без упаковки	421×663×254	500×660×240	500×660×240	525×795×290	655×825×310	655×825×310
	В упаковке	478×770×338	570×780×345	570×780×345	620×920×400	725×945×435	725×945×435
Вес, кг	Без упаковки	21,5	25,0	25,0	38,0	44,0	50,0
	В упаковке	24,0	27,7	27,9	41,7	48,2	54,0

