

Energolux

Серия

LUZERN



СПЛИТ-СИСТЕМА НАСТЕННОГО ТИПА

Внутренние блоки серии Luzern имеют классический европейский дизайн. На встроенном интеллектуальном дисплее отображается комнатная температура и режим работы кондиционера. Объемное воздухораспределение, запоминание позиций жалюзи, комфортный сон и многие другие функции гарантируют пользователям высокий уровень комфорта.



При работе кондиционера в сверхтихом режиме уровень шума, создаваемого внутренним блоком, не превышает 19 дБ(А). В комплекте поставляется удобный и эргономичный пульт управления с большим дисплеем.

200 000\$

R410a

3

ГОДА

ЗАСТРАХОВАНО

ФРЕОН

ГАРАНТИЯ

 Объемное воздухо-
распределение

 Мягкое
осушение

 Турборежим

 Бесшумная
работа

 Комфортный
сон

 Горячий запуск

 24-часовой
таймер

 Интеллектуальный
дисплей

 Энергонезависимая
память

 Автоматический
выбор режима

 Автоматическая
разморозка

 Самодиагностика

 Низкотемпературный
комплект (опция)

ВНУТРЕННИЕ БЛОКИ

Модель	A, мм	B, мм	C, мм
SAS07LN1-A	698	255	190
SAS09LN1-A	698	255	190
SAS12LN1-A	777	250	205
SAS18LN1-A	910	292	205
SAS24LN1-A	910	292	205
SAS30LN1-A	1010	315	220

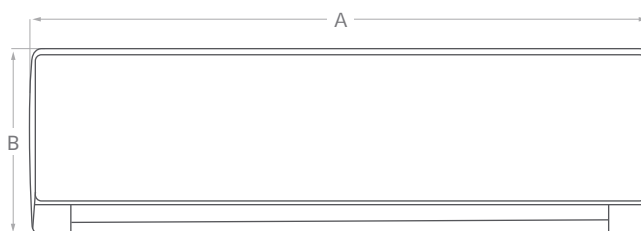
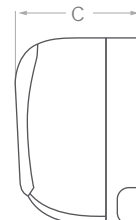

НАРУЖНЫЕ БЛОКИ

Модель	A, мм	B, мм	C, мм	D мм	H, мм	I, мм
SAU07LN1-A	670	620	232	271	550	375
SAU09LN1-A	670	620	232	271	550	375
SAU12LN1-A	750	700	256	290	552	439
SAU18LN1-A	810	760	256	290	552	439
SAU24LN1-A	870	820	300	329	605	518
SAU30LN1-A	950	900	306	332,5	656	623

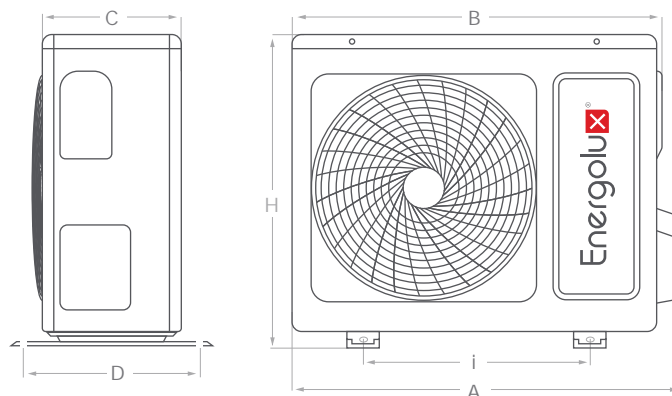

SAS07LN1-A, SAS09LN1-A, SAS12LN1-A,
SAS18LN1-A, SAS24LN1-A

1 фаза
220-230 В,
50 Гц

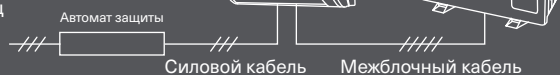

SAS30LN1-A

1 фаза
220-230 В,
50 Гц



Модель		SAS07LN1-A	SAS09LN1-A	SAS12LN1-A	SAS18LN1-A	SAS24LN1-A	SAS30LN1-A
Производительность, кВт	Охлаждение	2,05	2,64	3,52	5,28	7,03	8,80
	Обогрев	2,20	2,80	3,70	5,42	7,20	8,94
Потребляемая мощность, кВт	Охлаждение	0,64	0,82	1,10	1,64	2,18	2,72
	Обогрев	0,61	0,78	1,02	1,50	1,99	2,47
Энергоэффективность, кВт/кВт	Охлаждение	EER / Класс	3,21 / A	3,22 / A	3,22 / A	3,23 / A	3,24 / A
	Обогрев	COP / Класс	3,61 / A	3,62 / A	3,62 / A	3,61 / A	3,63 / A
Рабочий ток, А	Охлаждение	3,00	3,80	5,1	7,6	10,1	12,6
	Обогрев	2,80	3,60	4,70	7,00	9,20	11,4
Электропитание		1 фаза, 230 В, 50 Гц					
Сторона подключения		Внутренний блок					Наружный блок
Максимальная длина фреонапровода, м		15	15	15	15	15	15
Максимальный перепад высот, м		5	5	5	5	5	5
Диаметр жидкостной трубы, мм (дюймы)		6,35 (1/4)	6,35 (1/4)	6,35 (1/4)	6,35 (1/4)	6,35 (1/4)	6,35 (1/4)
Диаметр газовой трубы, мм (дюймы)		9,52 (3/8)	9,52 (3/8)	9,52 (3/8)	12,7 (1/2)	15,88 (5/8)	15,88 (5/8)
Внутренний блок		SAS07LN1-A	SAS09LN1-A	SAS12LN1-A	SAS18LN1-A	SAS24LN1-A	SAS30LN1-A
Расход воздуха (макс./сред./мин.), м³/ч		380/325/285	380/325/285	500/445/360	800/690/575	850/780/715	1100/960/815
Осушение, л/ч		0,8	1,0	1,2	2,0	2,2	2,6
Уровень звукового давления, дБ(А)		31/25/19	31/25/19	31/25/19	32/26/20	32/26/20	45/39/34/28
Диаметр дренажной трубы, мм		16	16	16	16	16	16
Размеры (В x Ш x Г), мм	Без упаковки	255×698×190	255×698×190	250×777×205	292×910×205	292×910×205	315×1010×220
	В упаковке	323×762×269	323×762×269	318×848×277	370×977×275	370×977×275	391×1094×294
Вес, кг	Без упаковки	6	6	7	10	10	13
	В упаковке	8	8	9	13	13	16
Наружный блок		SAU07LN1-A	SAU09LN1-A	SAU12LN1-A	SAU18LN1-A	SAU24LN1-A	SAU30LN1-A
Расход воздуха, м³/ч		1040	1430	1430	2340	2600	2600
Уровень звукового давления, дБ(А)		55	55	55	55	55	56
Гарантированный диапазон рабочих температур наружного воздуха, °С	Охлаждение	0 ~ +43 (-30 ~ +43 для моделей, доработанных низкотемпературным комплектом)					
	Обогрев	-7 ~ +24					
Заводская заправка хладагента R410a (до 5 м), г		410	420	630	930	1300	1750
Дополнительная заправка хладагента, г/м		20	20	20	30	30	30
Размеры (В x Ш x Г), мм	Без упаковки	500×600×232	500×600×232	552×700×256	552×760×256	605×820×300	650×902×307
	В упаковке	550×705×320	550×705×320	600×803×361	590×863×361	635×920×402	705×1028×430
Вес, кг	Без упаковки	20	21	27	34	45	53
	В упаковке	22	23	29	37	48	57

Модель	Силовой кабель	Автомат защиты	Кабель межблочный
SAS07LN1-A SAS09LN1-A	3 × 1,5 мм²	16 А	5 × 1,5 мм²
SAS12LN1-A SAS18LN1-A		20 А	
SAS24LN1-A	3 × 2,5 мм²	25 А	5 × 2,5 мм²
SAS30LN1-A	3 × 4,0 мм²	32 А	6 × 1,5 мм²

